



触摸式彩色无纸记录仪 使用说明书



Hong Run Precision Instruments Co., Ltd.

一、概述.....	1
二、主要技术参数.....	1
三、订货说明.....	2
四、使用注意事项及安装.....	2
4.1、使用注意事项.....	2
4.1.1、对使用本仪表的注意事项.....	2
4.1.2、对使用外部存储媒体的注意事项.....	2
4.2、仪表安装.....	3
4.2.1、安装场所.....	3
4.2.2、安装方法.....	3
五、仪表功能和操作.....	5
5.1、运行画面的切换.....	5
5.2、状态显示部份.....	5
5.3、实时曲线画面.....	6
5.4、棒图画面.....	7
5.5、数显画面.....	8
5.6、历史曲线画面.....	9
5.7、报警列表画面.....	10
5.8、文件列表画面.....	11
5.9、打印画面（带打印功能有此画面）.....	12
5.10、备份画面（带备份功能有此画面）.....	14
5.11、掉电记录画面.....	15
5.12、组态画面.....	16
5.12.1、对话框操作画面说明.....	16
5.12.2、系统组态.....	17
5.12.3、记录组态.....	18
5.12.4、显示组态.....	19
5.12.5、输入组态.....	19
5.12.6、模拟输出.....	21
5.12.7、功能列表.....	21
六、通讯.....	22
七、仪表配件.....	26

一、概 述

OHR-H700C系列32路触摸式彩色无纸记录仪采用新型大规模集成电路，对输入、输出、电源、信号采取可靠保护和强抗干扰设计。32路万能输入（可组态选择输入：标准电压、标准电流、热电偶、热电阻、毫伏等）。可带12路报警输出或12个变送输出，RS232/485通讯接口，以太网接口，微型打印机接口和USB接口，SD卡插座；可提供传感器配电；采用拔插式间距为5.08的接线端子，方便电气连接；具有强大的显示功能，实时曲线显示，历史曲线追忆，棒图显示等。人性化的外观设计、完美的功能体现、可靠的硬件品质、精湛的制造工艺，使本产品具有更高的性能价格比。

二、技术参数

测量输入	
输入信号	电 流：0~20mA、0~10mA、4~20mA、0~10mA开方、4~20mA开方 电 压：0~5V、1~5V、0~10V、±5V、0~5V开方、1~5V开方、0~20 mV、0~100mV、±20mV、±100mV 热 电 阻：Pt100、Cu50、Cu53、Cu100、BA1、BA2 线性电阻：0~400Ω 热 电 偶：B、S、K、E、T、J、R、N、F2、Wre3-25、Wre5-26
输出	
输出信号	模拟输出：4~20mA（负载电阻≤380Ω）、0~20mA（负载电阻≤380Ω）、0~10mA（负载电阻≤760Ω）、1~5V（负载电阻≥250KΩ）、0~5V（负载电阻≥250KΩ）、0~10V（负载电阻≥500KΩ） 报警输出：继电器常开触点输出，触点容量1A/250VAC（阻性负载） （！注：当负载超过继电器触点容量时，请不要直接带负载） 馈电输出：DC24V±10%，负载电流≤250mA 通讯输出：RS485/RS232通讯接口，波特率2400~19200bps可设置，采用标准MODBUS RTU通讯协议，RS485通讯距离可达1公里；RS232通讯距离可达：15米；EtherNet通讯接口，通讯速率为10M。
综合参数	
测量精度	0.2%FS±1d
采样周期	1秒
设定方式	参数设定值密码锁定；设定值断电永久保存
显示方式	7英寸800*480点阵四线电阻触摸屏，触摸效果好；TFT高亮度彩色图形液晶显示，LED背光、画面清晰、宽视角。显示内容可由汉字，数字，过程曲线，棒图等组成，通过触摸按键可完成画面翻页，历史数据前后搜索，曲线时标变更等
数据备份	支持U盘和SD卡进行数据备份与转存，最大容量为8GB，支持FAT、FAT32格式
存储容量	内部Flash存储器容量64M Byte
记录间隔	1、2、4、6、15、30、60、120、240秒九档可供选择。
存储长度 （不断电 连续记录）	24天（间隔1秒时）—5825天（间隔240秒时） 计算公式：记录时间（天）= $\frac{64 \times 1024 \times 1024 \times \text{记录间隔 (S)}}{\text{通道数} \times 2 \times 24 \times 3600}$ （！注：通道数的计算：程序将通道数划分为4、8、16、32四档，当仪表通道数落在两档之间时，以大的数作为计算的通道数。例如：仪表通道数是12路，公式中通道数以16计算）
使用环境	环境温度：-10~50℃；相对湿度：10~90%RH（无结露）；避免强腐蚀性气体。 （！注：若现场环境恶劣，定货时务必特殊说明）
工作电源	AC85~264V(开关电源)，50/60Hz；DC12~36V(开关电源)
功 耗	≤20W

三、订货说明

OHR-H7 C - - - -

① ② ③ ④ ⑤

①输入通道数		②变送输出通道数(备注1)		③报警输出通道数(备注1)		④供电电源	
代码	输入通道	代码	输出通道	代码	报警通道	代码	电压范围
01	01路输入	X	无输出	X	无输出	A	AC85~264V
02	02路输入	01	1路输出	01	1限报警	D	(50/60Hz) DC12~36V
03	03路输入	02	2路输出	02	2限报警		
.	.	03	3路输出	03	3限报警		
.		
.		
31	31路输入		
32	32路输入	11	11路输出	11	11限报警		
		12	12路输出	12	12限报警		

⑤附加功能(以下功能可全选,用“/”隔开,不选功能可省略)

通讯输出		打印功能		馈电输出	
代码	通讯接口(通讯协议)	代码	打印接口	代码	馈电输出
D1	RS485通讯(Modbus RTU)	D3	RS232C打印接口	P	DC24V
D2	RS232通讯(Modbus RTU)				

USB转存功能		SD卡扩展功能		以太网通讯功能	
代码	USB转存	代码	SD卡扩展	代码	以太网通讯
U	USB转存(U盘)	SD	SD卡扩展(SD卡)	E	以太网通讯

备注1、模拟输出通道数+继电器输出通道数≤12

四、使用注意事项及安装

4. 1、使用注意事项

4. 1. 1、对本仪表的注意事项

●本仪表中塑料零部件较多,清扫时请使用干燥的柔软布擦拭。不能使用苯剂,香蕉水等药剂清扫,可能造成变色或变形。

●请不要将带电品靠近信号端子,可能引起故障。

●请不要对本表冲击。

●如果您确认从仪表中冒烟,闻到有异味,发出异响等异常情况发生时,请立即切断供电电源,并及时与供货商或我公司取得联系。

●为确保仪表测量正常工作,仪表在使用前请通电热机30分钟

4. 1. 2、对使用外部存储媒体的注意事项

●存储媒体是精密产品,请小心使用。

●除插入和取出存储媒体外,运行时请关上操作盖。存储媒体和USB接口应减少与灰尘的接触以得到保护。

●使用U盘、SD卡请注意静电保护。

●推荐使用本公司产品。

●在高温(大约40℃以上)使用存储媒体时,请在保存数据时插入存储媒体,数据保存结束后取出放好,不要长期插在仪表上。

●打开/关闭电源前,请取出存储媒体。

●关于存储媒体的一般使用注意事项,请参见所使用的存储媒体所带的使用说明书。

4. 2、仪表安装

4. 2. 1、安装场所

请安装在下述场所。

●安装盘

本仪表为盘装式。

●安装的地方

要安装在室内，且能避开风雨和太阳直射。

●通风良好的地方

为了防止本仪表内部温度上升，请安装在通风良好的地方。

●机械振动少的地方

请选择机械振动少的地方安装。

●水平的地方

安装本仪表时请不要左倾或者右倾，尽量水平（可后倾最大30°）。

！注意

★将仪表从温度、湿度低的地方移至温度、湿度高的地方，如果温度变化大，则有时会结露，热电偶输入时会产生测量误差。这时，请先适应周围环境1小时以上再使用。

★如果在高温条件下长时间使用会缩短LCD的寿命（画面质量降低等）。请尽量不要在高温（大约40℃以上）条件下使用。

请不要安装在下述地方：

●太阳光直射到的地方和热器具的附近

请尽可能选择温度变化小，接近常温（23℃）的地方。如果将仪表安装在太阳光直射到的地方或者热器具的附近，会对仪表内部产生不好的影响。

●油烟，蒸汽，湿气，灰尘，腐蚀性气体等多的地方

油烟，蒸汽，湿气，灰尘，腐蚀性气体等会对仪表产生不良的影响。

●电磁发生源的附近

请不要将有磁性的器具或磁铁靠近本仪表。如果将本仪表安装在强电磁场发生源的附近，由于磁场的影响会带来显示误差。

为避免仪表发生异常工作，现场使用射频发生器时需与仪表保持20cm以上的距离

●不便于观看画面的地方

本仪表显示部分用的是7英寸的TFT真彩LCD，如果从极其偏的角度看上去就会难以看清显示，所以请尽量安装在观察者能正面观看的地方。

4. 2. 2、安装方法

●安装尺寸（单位：mm）

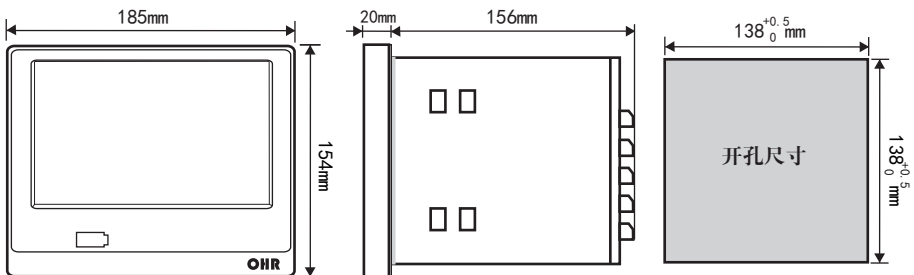

● 仪表的安装

(1)、安装方法

- A、从仪表盘前面放入仪表
 - B、用仪表所带的安装支架
- 如右图所示安装

▲在仪表两侧用四个安装支架固定

(2)、安装图见右图

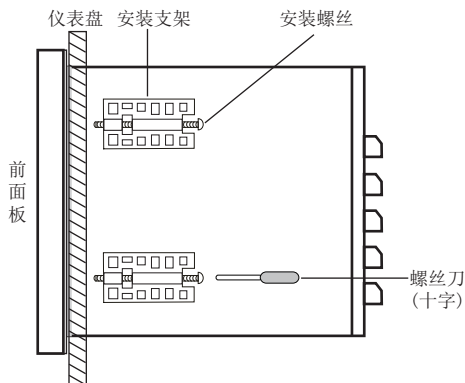

● 仪表接线图

仪表尾部端子图

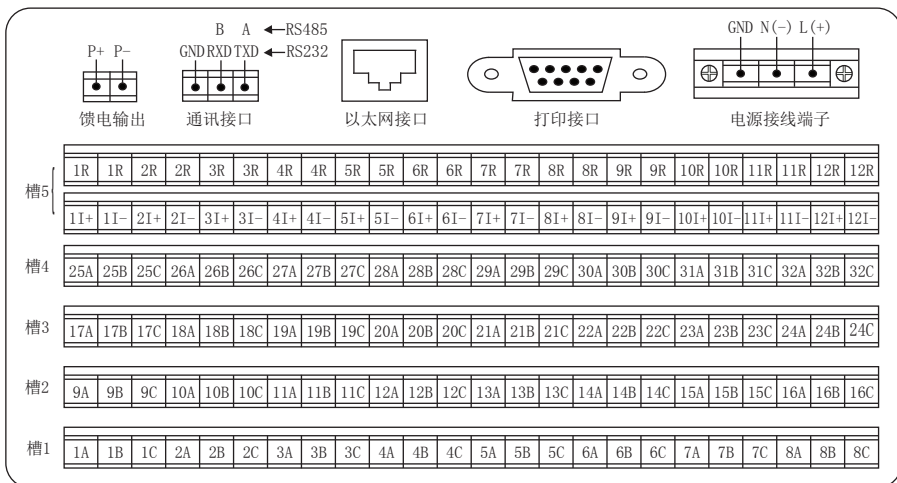

配线说明

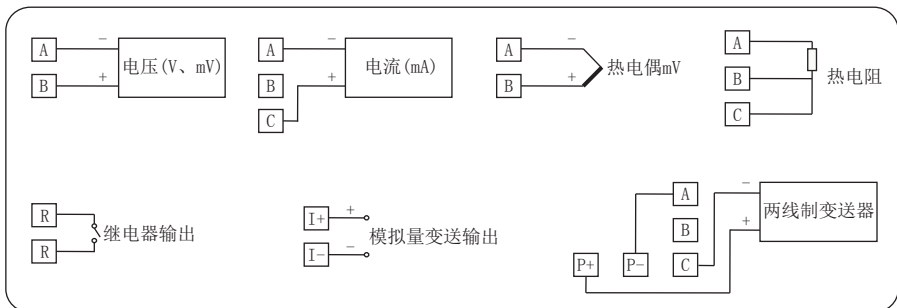

五、仪表功能和操作

触摸式彩色无纸记录仪具有多个操作显示画面和组态画面，显示清晰、信息量大、组态方便。用户无需专业培训就可以方便地操作使用仪表。仪表接上电源后显示系统初始画面，初始化系统完毕，进入实时曲线画面，下面分别对各操作显示画面、各组态画面进行介绍。

5. 1、运行画面的切换

运行画面由实时曲线画面、棒图画面、数显画面、历史曲线画面、报警列表、文件列表、打印画面、备份画面、掉电记录画面、组态参数组成。

各个画面间使用“切换”键来进行切换。

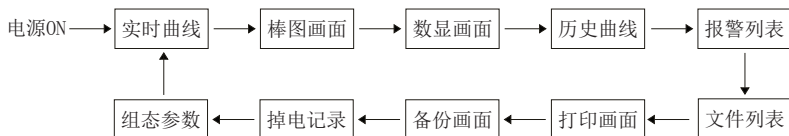

5. 2、状态显示部份

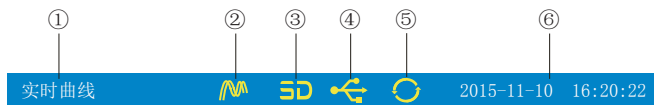

①：显示各运行画面的名称

②：文件记录标志

有显示：表示文件正在循环记录

有显示且有箭头标志：表示文件正在不循环记录

无显示：表示文件停止记录

③：SD卡标志

有显示：表示有SD卡连接

无显示：表示无SD卡连接

④：U盘标志

有显示：表示有U盘与仪表连接

无显示：表示无U盘与仪表连接

⑤：循环显示标志

有显示：表示循环显示各个组

无显示：表示固定画面，不循环显示

⑥：显示仪表运行的日期和时间

5. 3、实时曲线画面

根据曲线组合设置，同时显示六个通道的实时曲线和数据（曲线精度为0.5%±1字）

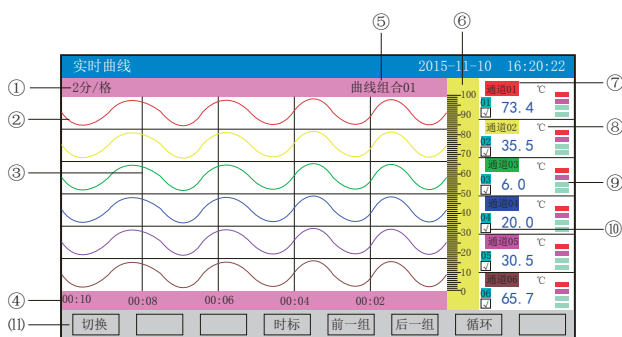

①：时标：每栅格表示的时间长度，时标与记录间隔有关，见下表：

记录间隔	1秒	2秒	4秒	6秒	15秒	30秒	1分	2分	4分
时标	2分/格	4分/格	8分/格	12分/格	30分/格	1时/格	2时/格	4时/格	8时/格
	4分/格	8分/格	16分/格	24分/格	1时/格	2时/格	4时/格	8时/格	16时/格
	8分/格	16分/格	32分/格	48分/格	2时/格	4时/格	8时/格	16时/格	32时/格
	16分/格	32分/格	64分/格	96分/格	4时/格	8时/格	16时/格	32时/格	64时/格

②：数据曲线：同屏最多同时显示6条曲线（曲线颜色有6种，可通过显示组态设置）

③：栅格：方便用户估计时间和数据值

④：当前栅格所代表的时间

⑤：曲线组合：显示当前曲线组合名称（每个曲线组合可以包括6条曲线，用户可以根据自己的需要将有关联的通道放在一个曲线组合，便于通道组之间数据的比较。）

⑥：标尺：显示曲线的百分量标尺

⑦：通道名称：可在通道组态中进行位号设置，背景颜色与此对应的曲线颜色相同。

⑧：单位：显示该通道数据单位，可在通道组态中设置。

⑨：超限报警指示：从上至下每个方块依次为上上限、上限、下限、下下限的超限报警标志，灰色表示无报警功能，绿色表示不报警，红色/粉色表示报警

⑩：曲线显示/隐藏标志：在画面中直接点这个方框就可进行曲线显示与曲线关闭的切换，“√”为显示曲线，否则隐藏曲线

(11)：操作按键：

按“切换”键可切换到其它显示画面

按“时标”键可切换时标

按“前一组”键可查看前一组的曲线组合

按“后一组”键可查看后一组的曲线组合

按“循环”键在画面上会显示“🔄”循环图标，按显示组态中设置的循环间隔时间自动切换到下一组曲线组合

5. 4、棒图画面

同时显示八通道数据和百分比棒图

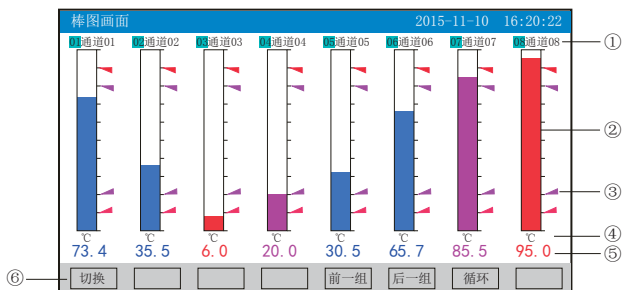

①：通道名称：表示显示通道对应的工程位号，可在通道组态中进行位号设置。

②：棒图：棒图标尺的长度为10格，色块的填充长度表示测量值在量程中的百分量。蓝色表示测量值不处于报警状态，红色表示测量值处于上上限或下下限报警状态，粉色表示测量值处于上限或下限报警状态

③：报警位置标志：上上限、上限、下限、下下限报警位置标志

④：单位：显示该通道数据单位，可在通道组态中设置。

⑤：工程量数据：为该通道的当前工程量数据，蓝色表示测量值不满足报警输出，红色表示测量值满足报警输出

⑥：操作按键：

按“切换”键可切换到其它显示画面

按“前一组”键可查看前一组的棒图组合

按“后一组”键可查看后一组的棒图组合

按“循环”键在画面上会显示“🔄”循环图标，按显示组态中设置的循环间隔时间自动切换到下一组棒图组合

5. 5、数显画面

同时显示多个通道实时数据和报警状态

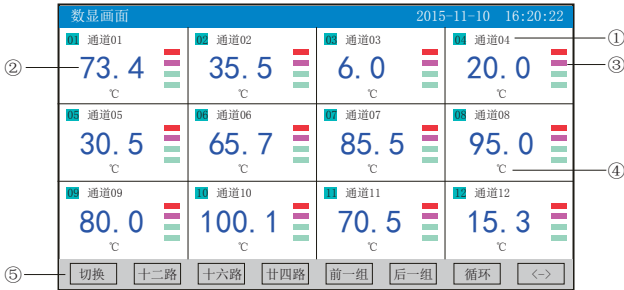

- ①：通道名称：表示显示通道对应的工程位号，可在通道组态中进行位号设置
- ②：工程量数据：为该通道的当前工程量数据
- ③：超限报警指示：从上至下每个方块依次为上上限、上限、下限、下下限的超限报警标志，灰色表示无报警功能，绿色表示不报警，红色/粉色表示报警
- ④：单位：显示该通道数据单位，可在通道组态中设置
- ⑤：操作按键：

按“切换”键可切换到其它显示画面

按“〈—〉”键可切换显示画面的路数，有“二路、四路、六路、十二路、十六路、廿四路”显示

按“二路”键可同时显示二路的通道位号、工程量数据、报警状态及工程单位

按“四路”键可同时显示四路的通道位号、工程量数据、报警状态及工程单位

按“六路”键可同时显示六路的通道位号、工程量数据、报警状态及工程单位

按“十二路”键可同时显示十二路的通道位号、工程量数据、报警状态及工程单位

按“十六路”键可同时显示十六路的通道位号、工程量数据、报警状态及工程单位

按“廿四路”键可同时显示廿四路的通道位号、工程量数据、报警状态及工程单位

按“前一组”键可查看前一组的数显组合

按“后一组”键可查看后一组的数显组合

按“循环”键在画面上会显示“”循环图标，按显示组态中设置的循环间隔时间自动切换到下一组数显组合

5. 6、历史曲线画面

根据曲线组合设置，同时显示六个通道的历史数据的曲线（曲线精度为0.5%±1字）

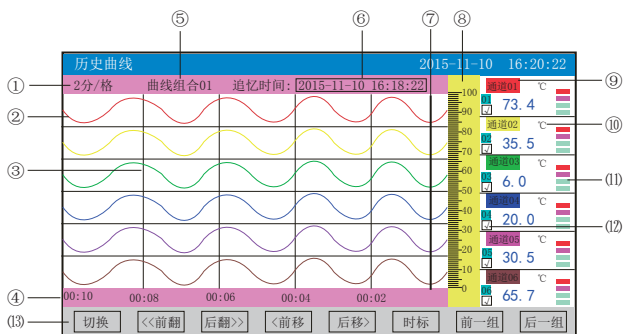

①：时标：每栅格表示的时间长度，时标与记录间隔有关，具体参见5.3实时曲线画面里的说明

②：数据曲线：同屏最多同时显示6条曲线（曲线颜色有6种，可通过显示组态设置）

③：栅格：方便用户估计时间和数据值

④：当前栅格所代表的时间

⑤：曲线组合：显示当前曲线组合名称（每个曲线组合可以包括6条曲线，用户可以根据自己的需要将有关联的通道放在一个曲线组合，便于通道组之间数据的比较。）

⑥：追忆时间：表示“年-月-日 时-分-秒”，对应追忆游标指示时间

⑦：追忆游标：指示画面上任意点的追忆时间，移动追忆游标可以阅读屏幕上任意点数据

⑧：标尺：显示曲线的百分量标尺

⑨：通道名称：可在通道组态中进行位号设置，背景颜色与此对应的曲线颜色相同

⑩：单位：显示该通道数据单位，可在通道组态中设置

⑪：超限报警指示：从上至下每个方块依次为上上限、上限、下限、下下限的超限报警标志，灰色表示无报警功能，绿色表示不报警，红色/粉色表示报警

⑫：曲线显示/隐藏标志：在画面中直接点这个方框就可进行曲线显示与曲线关闭的切换，“√”为显示曲线，否则隐藏曲线

⑬：操作按键：

按“切换”键可切换到其它显示画面

按“〈〈前翻〉〉”键以当前追忆时间为标准向前追忆数据，追忆时间长度与时标有关

按“后翻〉〉”键以当前追忆时间为标准向后追忆数据，追忆时间长度与时标有关

按“〈前移”键以当前追忆时间为标准向前追忆数据

按“后移”键以当前追忆时间为标准向后追忆数据

按“时标”键可切换时标

按“前一组”键可查看前一组的曲线组合

按“后一组”键可查看后一组的曲线组合

5. 7、报警列表画面

显示通道报警信息，继电器输出状态，最多保存100条报警信息，保存条数满后，新的报警记录将把最早的报警记录覆盖。

报警列表							2015-11-10 16:20:22	
序号	通道	位号	报警时间	消报时间	类型			
01	输入01	通道01	2015-11-10 16:00:22	2015-11-10 16:00:22	下限			
02	输入01	通道01	2015-11-10 16:01:22	2015-11-10 16:01:22	下限			
03	输入01	通道01	2015-11-10 16:02:22	2015-11-10 16:02:22	上限			
04	输入01	通道01	2015-11-10 16:03:22	2015-11-10 16:03:22	下限			
05	输入01	通道01	2015-11-10 16:04:22	2015-11-10 16:04:22	下限			
06	输入01	通道01	2015-11-10 16:05:22	2015-11-10 16:05:22	上限			
07	输入01	通道01	2015-11-10 16:06:22	2015-11-10 16:06:22	下限			
08	输入01	通道01	2015-11-10 16:07:22	2015-11-10 16:07:22	下限			
09	输入01	通道01	2015-11-10 16:08:22	2015-11-10 16:08:22	下限			
10	输入01	通道01	2015-11-10 16:09:22	掉电消报	下限			

01断	02断	03断	04断	05断	06断	07断	08断	09断	10断	11断	12断
-----	-----	-----	-----	-----	-----	-----	-----	-----	-----	-----	-----

切换	上移	下移	上翻页	下翻页	首页	尾页	<->
----	----	----	-----	-----	----	----	-----

- ①：序号：产生报警的序列号，按时间方式排列，发生时间越近，排列序号越前
- ②：通道：产生报警的输入通道号
- ③：位号：产生报警的输入通道对应的位号
- ④：报警时间：报警开始时间
- ⑤：消报时间：报警终止时间
- ⑥：类型：上上限、上限、下限、下下限
- ⑦：当前继电器状态，从左到右依次表示1—12限继电器的当前状态，绿色表示继电器触点断开，红色表示继电器触点闭合
- ⑧：操作按键：

按“切换”键可切换到其它显示画面

按“上移”键可向上移动查看报警列表

按“下移”键可向下移动查看报警列表

按“上翻页”键可向上翻页查看报警列表

按“下翻页”键可向下翻页查看报警列表

按“首页”键可查看第一页的报警列表

按“尾页”键可查看最后一页的报警列表

按“<->”键可切换显示“曲线”和“备份”按键，选择其中一条列表（使其变蓝色），按“曲线”键跳转到历史曲线画面，查看这条列表的历史曲线数据；按“备份”键跳转到备份画面，进行数据的备份，在“曲线”和“备份”画面中按“返回”键都可回到报警列表画面

注：此列表一屏显示16条文件存储记录

5. 8、文件列表画面

显示文件存储信息和文件存储状态，最多保存100条文件列表信息，保存条数满后，新的记录文件将把最早的记录文件覆盖。

文件列表						2015-11-10	16:20:22
① 序号	② 起始时间	③ 结束时间	④ 间隔	⑤ 记录触发	⑥ 状态		
01	2015-11-10 15:30:40	2015-11-10 15:31:00	1S	上电	正在记录		
02	2015-11-10 15:30:10	2015-11-10 15:30:30	1S	上电	掉电停止		
03	2015-11-10 15:29:40	2015-11-10 15:30:00	1S	手动	手动停止		
04	2015-11-10 15:29:10	2015-11-10 15:29:30	1S	上电	掉电停止		
05	2015-11-10 15:28:40	2015-11-10 15:29:00	1S	继电器	触发停止		
06	2015-11-10 15:28:10	2015-11-10 15:28:30	1S	上电	掉电停止		
07	2015-11-10 15:28:10	2015-11-10 15:28:30	1S	上电	掉电停止		

⑦ 文件数: 7 记录总时长: 00天00时3分50秒 ⑧ 6%

⑨ 切换 上移 下移 上翻页 下翻页 首页 尾页 <->

①：序号：文件产生的序列号，按时间方式排列，发生时间越近，排列序号越前

②：起始时间：文件中数据记录的起始时间

③：结束时间：文件中数据记录的结束时间

④：间隔：文件记录的时间间隔，显示记录组态中设置的记录间隔

⑤：记录触发：文件记录触发的条件，显示记录组态中设置的触发条件

⑥：状态：显示当前文件记录状态，文件状态如下

正在记录：文件正在记录数据

手动停止：文件因修改组态数据而结束记录

掉电停止：文件因仪表掉电而结束记录

报警停止：文件因报警消报而结束记录

定时停止：文件因达到设定结束时间而结束记录

⑦：文件数：文件记录的条数；记录总时长：计算文件记录的总时长

⑧：文件存储容量进度条（注：记录组态中的记录模式为不循环时出现）

⑨：操作按键：

按“切换”键可切换到其它显示画面

按“上移”键可向上移动查看文件列表

按“下移”键可向下移动查看文件列表

按“上翻页”键可向上翻页查看文件列表

按“下翻页”键可向下翻页查看文件列表

按“首页”键可查看第一页的报警列表

按“尾页”键可查看最后一页的报警列表

按“<->”键可切换显示“曲线”、“备份”和“打印”按键，选择其中一列表（使其变蓝色），按“曲线”键跳转到历史曲线画面，查看这条列表的历史曲线数据；按“备份”键跳转到备份画面，进行数据的备份；按“打印”键跳转到打印画面，进行数据的打印，在“曲线”、“备份”和“打印”画面中按“返回”键都可回到文件列表画面

注：此列表一屏显示16条文件存储记录

5. 9、打印画面（带打印功能有此画面）

无纸记录仪通过RS-232打印接口串行微型打印机，打印历史数据和曲线。打印机波特率为“4800”，数据位：8，奇偶校验：无

Label	Value
① 打印内容	实时数据
② 打印方式	数据报表
③ 文件序号	001
④ 起始时间	2015-11-10 16:10:22
⑤ 结束时间	2015-11-10 16:20:22
⑥ 打印通道	通道01
⑦ 打印间隔	001

①：打印内容：实时数据与历史数据可选，选择实时数据时按“打印”键直接打印，选择历史数据时，以下内容可更改

②：打印方式：数据报表与历史曲线可选

③：文件序号：记录文件的序号

④：起始时间：打印数据段的开始时间

⑤：结束时间：打印数据段的结束时间

⑥：打印通道：选择要打印的通道

⑦：打印间隔：选择数据打印之间的时间间隔，单位为设置的打印间隔×记录间隔（只对数据打印有效）

⑧：操作按键：

按“切换”键可切换到其它显示画面

按“打印”键开始打印

按“取消”键取消打印

注：在该画面中，点击各项可修改的内容，会出现一对话框，可在对话框内进行修改，具体操作请参见“5. 12. 1对话框操作说明”一节

仪表与串行打印机连接示意图：

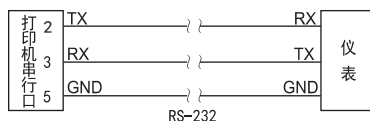

A: 手动打印

按“打印”键，开启打印进度条，仪表开始打印数据或曲线。

曲线打印记录格式：

起始时间：16-05-23 15:31:40

结束时间：16-05-23 15:34:20

打印间隔：1S

通道01： 单位：℃

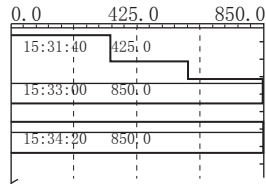

数据打印格式如下：

起始时间：16-05-23 15:31:40

结束时间：16-05-23 15:32:00

打印间隔：1S

通道01： 单位：℃

时间	数据	
16-05-23 15:31:40	850.0	-----起始时间测量值
16-05-23 15:31:41	850.0	
16-05-23 15:31:42	850.0	
.	
16-05-23 15:31:58	425.0	
16-05-23 15:31:59	425.0	
16-05-23 15:32:00	425.0	-----终止时间测量值

B、定时打印

在系统组态设置定时打印时间间隔和起始时间，当系统时间达到设定的间隔时间时，仪表将自动控制打印机进行定时打印

定时打印格式：

打印时间：16-05-23 14:30:02	-----日期、时间
通道01：100.0℃	-----第01路测量值
通道02：100.0℃	-----第02路测量值
.
通道31：100.0℃	-----第31路测量值
通道32：100.0℃	-----第32路测量值

注：手工打印可打印数据和曲线，定时打印只能打印数据。

5. 10、备份画面（带备份功能有此画面）

无纸记录仪使用U盘或SD卡对仪表内的记录数据进行备份和转存。USB接口在仪表的前面板上，SD卡接口在仪表的左侧上，只要打开操作盖即可插入U盘或SD卡进行备份数据操作。SD卡有自动备份功能：将SD卡插入到驱动器后，仪表会在每天0点定时自动备份正在记录的历史数据至SD卡；当停止记录或达到用户设定的触发条件时，仪表也会自动备份历史数据至SD卡。

自动备份文件存储目录：

1. 每天0点备份的文件存储目录：TIMEAUTO（文件夹名）/仪表日期（年/月/日）/仪表时间（时/分）
2. 记录停止备份的文件存储目录：RECAUTO（文件夹名）/仪表日期（年/月/日）/仪表时间（时/分）

在这个操作画面里，用户可将仪表中记录的所有通道的历史数据备份到U盘或SD卡上，将备份数据输入计算机就可以在计算机上通过上位机软件DTM对数据进行再现、分析与打印。

The screenshot shows a software interface titled "备份画面" (Backup Screen) with a timestamp "2015-11-10 16:20:22". It contains several input fields and buttons:

- ①: 备份内容 (Backup Content) with a dropdown menu showing "单个历史文件" (Single historical file).
- ②: 文件序号 (File Number) with a text input field containing "001".
- ③: 起始时间 (Start Time) with a text input field containing "2015-11-10 16:10:22".
- ④: 结束时间 (End Time) with a text input field containing "2015-11-10 16:20:22".
- ⑤: 文件名称 (File Name) with a text input field containing "DAT0001.NHD".
- ⑥: A row of control buttons, including "切换" (Switch), "备份" (Backup), and several empty buttons.

①：备份内容：所有文件、单个历史文件、报警记录、掉电记录或文件列表可选择

②：文件序号：记录文件的序号

③：起始时间：备份数据段的开始时间

④：结束时间：备份数据段的结束时间

（注：起始时间和结束时间是系统自动生成，备份单个历史文件时，只能更改起始、结束时间段里的时间进行备份；备份所有历史数据时，起始时间与结束时间不可修改）

⑤：文件名称：选择备份数据在U盘中的文件名。备份内容选择所有文件时，文件夹名的默认前缀是F+日期；选择单个历史文件时，文件名的默认前缀是DAT；选择报警记录时，文件夹名的默认前缀是ALM；选择掉电记录时，文件夹名的默认前缀是PWR；选择文件列表时，文件夹名的默认前缀是REC。用户可根据需求修改文件名称。

⑥：操作按键：

按“切换”键可切换到其它显示画面

按“备份”键仪表会出现提示“备份中”，当USB进度条走完，仪表会提示“备份完成”，如果进度条还没走完，按“取消”键仪表会提示“被取消”备份数据被终止。

无SD卡连接时，会提示无SD卡；有SD卡连接时，无提示，在显示状态栏有相应图标显示，无U盘连接时按“备份”键会提示无优盘；有U盘连接时，在显示状态栏有相应图标显示，所有文件自动备份到NHR文件夹中。

注：在该画面中，点击各项可修改的内容，会出现一对话框，可在对话框内进行修改，具体操作请参见“5.12.1对话框操作说明”一节，有些备份内容下面的参数会变为阴影提示，表示参数都不可设置。

5. 11、掉电记录画面

显示仪表掉电、上电时间的相关记录，包括掉电上电时间，掉电总次数与掉电总时长，最多保存100条报警信息，保存条数满后，新的掉电记录文件将把最早的记录文件覆盖

掉电记录				2015-11-10 16:20:22
序号	掉电时间	上电时间	掉电时长	
01	2015-11-10 11:30:50	2015-11-10 11:00:00	0000天00时10分10秒	
02	2015-11-10 10:30:30	2015-11-10 10:40:40	0000天00时10分10秒	
03	2015-11-10 10:10:10	2015-11-10 10:20:20	0000天00时10分10秒	
04	2015-11-10 09:50:50	2015-11-10 10:00:00	0000天00时10分10秒	
05	2015-11-10 09:30:30	2015-11-10 09:40:40	0000天00时10分10秒	
06	2015-11-10 09:10:10	2015-11-10 09:20:20	0000天00时10分10秒	
07	2015-11-10 08:50:50	2015-11-10 09:00:00	0000天00时10分10秒	
08	2015-11-10 08:20:30	2015-11-10 08:30:40	0000天00时10分10秒	
09	2015-11-10 08:00:10	2015-11-10 08:10:20	0000天00时10分10秒	
掉电总次数: 09 总时长: 00000天01时31分30秒				

①：序号：掉电记录的序列号，按时间方式排列，发生时间越近，排列序号越前

②：掉电时间：仪表掉电时间

③：上电时间：仪表上电后到达测量画面的时间

④：掉电时长：每次掉电的时间长度

⑤：掉电总次数：总共发生的掉电次数；总时长：累加每次掉电时间的长度

⑥：操作按键：

按“切换”键可切换到其它显示画面

按“上移”键可向上移动查看掉电记录列表

按“下移”键可向下移动查看掉电记录列表

按“上翻页”键可向上翻页查看掉电记录列表

按“下翻页”键可向下翻页查看掉电记录列表

按“首页”键可查看第一页的掉电记录列表

按“尾页”键可查看最后一页的掉电记录列表

按“〈—〉”键可切换显示“备份”按键，选择其中一条列表（使其变蓝色），按“备份”键跳转到备份画面，进行数据的备份，在备份画面中按“返回”键可回到掉电记录画面

注：此列表一屏显示16条掉电记录

5. 12、组态画面

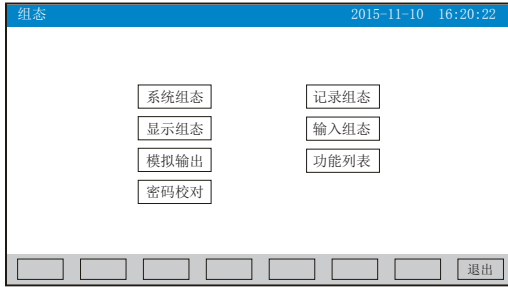

首先点击密码校对，出现一对话框，密码由6位数据组成，用户可自行修改密码
注意：若密码设置错误，用户将不能进入各组态画面。出厂默认密码为000000

5. 12. 1、对话框操作画面说明

当用户需对各画面的内容进行修改时，可点击需要修改的框中内容，此时会出现一对话框，例如下图：

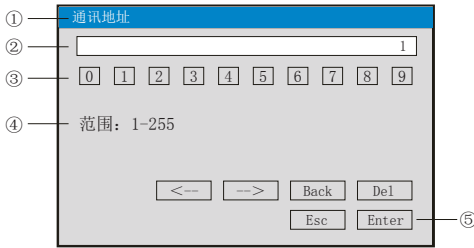

- ①：显示各输入内容的名称
- ②：输入显示栏：显示输入的数字或字符
- ③：软件盘：对应修改内容的键盘，从键盘中选择输入的内容
- ④：范围：有些输入内容有范围限制，这时就会出现，用户只能在固定的范围内进行输入
- ⑤：操作按键：

按“<--”键向左移动光标

按“-->”键向右移动光标

按“Back”键删除光标前面的内容

按“Del”键删除光标后面的内容

按“Enter”键确认执行输入的内容，并退出对话框

按“Esc”键退出对话框

5. 12. 2、系统组态

系统组态		2015-11-10 16:20:22	
语言选择	中文显示 ▼	用户密码	000000
记录名称	无纸记录仪	日期时间	2015-11-10 16:20:22
冷端调整	0.0] 23.0℃	断线处理	保持前值 ▼
通讯地址	001	波特率	9600 ▼
IP地址	192.168.000.002	端口	0502
定时打印	0000分	起始时间	00:00
报警打印	关闭 ▼	<input type="button" value="清除数据"/> <input type="button" value="组态文件"/>	
<input type="button" value="退出"/>			

- ★语言选择：中文显示和English可选
- ★用户密码：用户可根据自己的需求设置密码
- ★记录名称：用户可根据自己的需求设置记录名称，出厂默认：无纸记录仪
- ★日期时间：显示“年-月-日 时-分-秒”，可以修改调整时间
- ★冷端调整：调整并显示冷端温度
- ★断线处理：量程下限、量程上限、保持前值、-.-可选
- ★通讯地址：地址范围：1~255
- ★波特率：2400、4800、9600、19200bps可选
- ★IP地址：以太网通讯的IP地址
- ★端口：以太网通讯的端口号
- ★定时打印：设置定时打印时间
- ★起始时间：设置定时打印的起始时间
- ★报警打印：关闭、启用可选
- ★清除数据：清除仪表内存中的所有存储数据，包括历史数据、报警列表、文件列表、掉电记录。点击“清除数据”会弹出“删除后将无法恢复，确认删除”的对话框，选择“是”执行清除历史数据，选择“否”放弃清除历史数据。
- ★组态文件：点击“组态文件”进入组态文件设置界面：设置好文件名称后，插入U盘，点击“导入组态”，将本机里的“系统组态”、“记录组态”、“显示组态”、“输入组态”、“模拟组态”的内容导入到U盘的NHR文件夹里，再将U盘插入到另一台仪表上，点击“导出组态”可将组态里的内容导出到这台仪表上。当多台仪表组态完全一样时，这个功能可以大大减少组态时间。

操作：

在该画面中，点击各下拉框中的内容进行修改，或对对话框中的内容进行修改，具体操作请参见“5.12.1对话框操作说明”一节。

按“退出”键退出此画面，如有修改画面里的内容，此时会弹出“是否保存修改过的参数？”的对话框，选择“是”保存修改过的参数，选择“否”不保存修改过的参数。

5. 12. 3、记录组态

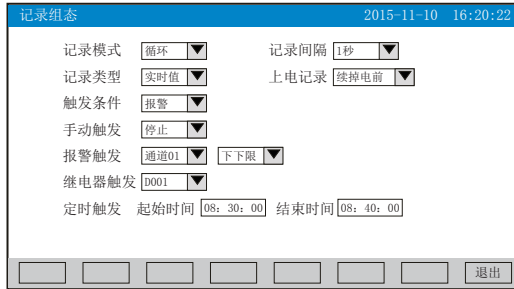

★记录模式：不循环和循环可选

不循环：当仪表记录空间已满或记录文件达到100个时，自动停止记录

循环：当记录空间已满，将会从第一个文件继续记录，按照新文件替换老文件的方式循环记录历史数据；当记录文件数达到100个，第一个文件将被删除，其它文件序号依次前移，然后建立新文件继续记录。

★记录间隔：1秒、2秒、4秒、6秒、15秒、30秒、1分、2分、4分可选

★记录类型：实时值、平均值、最大值和最小值可选

实时值：直接取用记录点时间对应的实时值

平均值：取前后记录点之间的实时数据平均值，以加权平均计算得到平均值

最大值：取前后记录点之间的实时数据最大值

最小值：取前后记录点之间的实时数据最小值

★上电记录：新建文件、续掉电前可选

新建文件：上电后建立新的文件列表进行记录

续掉电前：上电后可追溯掉电前记录中的文件继续记录；选择此功能时，断电期间的数据显示-。

★触发条件：手动、上电、报警、继电器、定时可选（注：选择哪种触发条件以下对应的触发方式可显示并能更改）

手动触发：进入仪表存储操作界面，可手动停止或手动启动数据存储记录

上电：仪表每次上电启动后，自动建立新文件并开始记录数据

报警触发：可设定只在某一通道对应的某种报警时，启动数据存储记录，报警结束，则停止记录

继电器触发：可设定某限继电器发生报警时，启动数据存储记录，继电器报警结束，则停止记录

定时触发：定时循环周期固定为24时，设定起始时间和结束时间，让仪表每天只在设定的时间段进行数据存储记录

操作：

在该画面中，点击各下拉框中的内容进行修改，或对对话框中的内容进行修改，具体操作请参见“5.12.1对话框操作说明”一节。

按“退出”键退出此画面，如有修改画面里的内容，此时会弹出“是否保存修改过的参数？”的对话框，选择“是”保存修改过的参数，选择“否”不保存修改过的参数。

5. 12. 4、显示组态

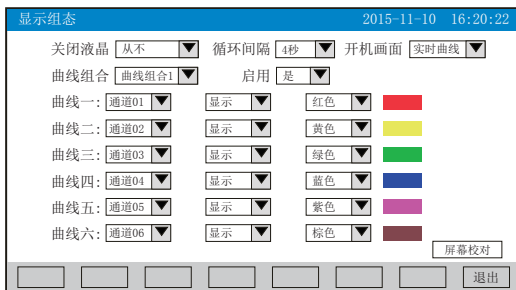

- ★关闭液晶：可选择5分钟后、10分钟后、30分钟后、1小时后、从不关闭
- ★循环间隔：循环显示下一组合的间隔时间，4秒、8秒、15秒、30秒可选
- ★开机画面：开机画面可选择实时曲线、棒图画面、数显画面、历史曲线、文件列表、掉电记录、掉电之前的画面
- ★曲线组合：每个曲线组合可以包括6条曲线，共有10种曲线组合可选，可以根据实际的需求选择，并在实时曲线画面显示
- ★启用：选“是”则对应的曲线组合在实时曲线画面可以显示，选“否”则不显示
- ★曲线一到六：选择要显示的通道名称，是否显示和曲线颜色
- ★屏幕校对：点击“屏幕校对”进去按照提示分别点击五个点，就可以恢复仪表的原始触摸校正，触摸屏隔一段时间就要校正一次，防止时间长了出现触摸点漂移。

操作：
在该画面中，点击各下拉框中的内容进行修改
按“退出”键退出此画面，如有修改画面里的内容，此时会弹出“是否保存修改过的参数？”的对话框，选择“是”保存修改过的参数，选择“否”不保存修改过的参数。

5. 12. 5、输入组态

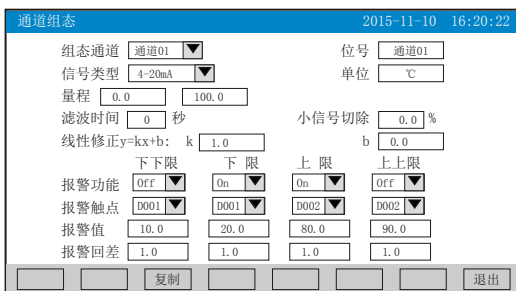

- ★组态通道：选择显示组态的通道号
- ★位号：表示显示通道对应的工程位号
- ★信号类型：B、S、K、E、T、J、R、N、F2、Wre3-25、Wre5-26、Cu50、Cu53、Cu100、Pt100、BA1、BA2、0~400Ω、0~20mV、0~100mV、±20mV、±100mV、0~20mA、0~10mA、4~20 mA、0~5V、1~5V、±5V、0~10V、√0~10 mA、√4~20 mA、√0~5V、√1~5V、无

各信号允许量程说明如下：

信号类型	量程范围	信号类型	量程范围	信号类型	量程范围
B	400~1800℃	Cu50	-50.0~150.0℃	0~20mA	-9999~99999
S	-50~1600℃	Cu53	-50.0~150.0℃	0~10mA	-9999~99999
K	-200~1300℃	Cu100	-50.0~150.0℃	4~20mA	-9999~99999
E	-200~1000℃	Pt100	-200.0~650.0℃	0~5V	-9999~99999
T	-200.0~400.0℃	BA1	-200.0~600.0℃	1~5V	-9999~99999
J	-200~1200℃	BA2	-200.0~600.0℃	±5V	-9999~99999
R	-50~1600℃	0~400 Ω 线性电阻	-9999~99999	0~10V	-9999~99999
N	-200~1300℃	0~20mV	-9999~99999	0~10mA开方	-9999~99999
F2	700~2000℃	0~100mV	-9999~99999	0~20mA开方	-9999~99999
Wre3-25	0~2300℃	±20mV	-9999~99999	0~5V开方	-9999~99999
Wre5-26	0~2300℃	±100mV	-9999~99999	1~5V开方	-9999~99999

★单位：表示显示通道对应的工程单位

★量程：记录数据的上限和下限量程，设置范围是-99.999~99999，通过修改量程上限的小数点位置来确定通道所带小数点的位数

★滤波时间：修改仪表采样的次数，用于防止测量显示值跳动。

仪表显示值与滤波时间的关系举例：当模拟量输入时，设定滤波时间为3.0秒，则仪表自动将（滤波时间3×采样周期1秒）即将3秒内的采样值进行平均，以递推法更新显示值。

★小信号切除：测量值<（量程上限值-量程下限值）×小信号切除百分比+量程下限值，此时仪表显示为量程下限值，设置为0关闭小信号切除功能。

★线性修正：工程量根据公式 $y = Kx + b$ 进行线性修正，其中K表示线性系数，b表示零点修正。默认状态下，K=1.0，b=0.0，即不进行修正。x表示修正前通道应显示的工程量，y表示修正后通道显示的值。

★本通道下下限，下限、上限、上上限报警，回差数值，请注意以下几点：

下下限、下限、上限、上上限、回差数值设置范围是-99.999~99999，输入方式同量程输入方式。

报警功能：Off：报警功能关闭，On：报警功能打开。

报警触点：选择继电器触点序号，D001到D012对应1号到12号继电器触点输出，“无”表示不输出。

操作：

在该画面中，点击各下拉框中的内容进行修改，或对对话框中的内容进行修改，具体操作请参见“5.12.1对话框操作说明”一节。

按“退出”键退出此画面，如有修改画面里的内容，此时会弹出“是否保存修改过的参数？”的对话框，选择“是”保存修改过的参数，选择“否”不保存修改过的参数。

按“复制”“粘贴”键可以将需要复制的组态通道号的参数复制到其他通道上，例如：需要把通道01的参数复制到通道02上，只要光标在组态通道是通道01时按下“复制”键，再将组态通道改为通道02按下“粘贴”键即可。当几个通道的组态完全一样时，这个功能可以大大减少组态时间。

5. 12. 6、模拟输出

模拟输出		2015-11-10 16:20:22				
输出通道: 01-06 ▼						
	输入通道	输出类型	输出下限	输出上限	kx+b:b	kx+b:k
输出01:	通道01 ▼	4~20mA ▼	0.0	100.000	0.0	1.000
输出02:	通道02 ▼	4~20mA ▼	0.0	100.000	0.0	1.000
输出03:	通道03 ▼	4~20mA ▼	0.0	100.000	0.0	1.000
输出04:	通道04 ▼	4~20mA ▼	0.0	100.000	0.0	1.000
输出05:	通道05 ▼	4~20mA ▼	0.0	100.000	0.0	1.000
输出06:	通道06 ▼	4~20mA ▼	0.0	100.000	0.0	1.000
退出						

★输出通道：01-06、07-12两档可选

★输入通道：输出通道对应的输入通道。例如：“输出02”对应的是“通道05”，则第2路的模拟量输出跟随输入通道5的测量值变送输出

★输出类型：可选择0~10 mA、0~20 mA、4~20 mA、0~5V、1~5V、0~10V、无

★输出下限、输出上限：调整变送输出的上下限量程，设置范围是-9999~19999，通过修改量程上限的小数点位置来确定通道所带小数点的位数

★ $kx+b$ ：模拟输出线性修正公式，b：输出零点迁移量，k：输出放大比例
操作：

在该画面中，点击各下拉框中的内容进行修改，或对对话框中的内容进行修改，具体操作请参见“5.12.1对话框操作说明”一节。

按“退出”键退出此画面，如有修改画面里的内容，此时会弹出“是否保存修改过的参数？”的对话框，选择“是”保存修改过的参数，选择“否”不保存修改过的参数。

备注：由于输出通道与报警通道的接线端子是共用的。例如：仪表带4路报警输出、4路模拟输出，我司遵循报警通道优先原则，输出通道的01~04被报警通道占用，输出05对应的是第1路模拟输出，输出06对应的是第2路模拟输出，以此类推。

5. 12. 7、功能列表

功能列表		2015-11-10 16:20:22	
流量累积：无	模拟输入板1：有		
记录功能：有	模拟输入板2：无		
串口通讯：有	模拟输入板3：无		
串口打印：无	模拟输入板4：无		
以太网通讯：无	模拟输入板5：无		
MAC:XX-XX-XX-XX-XX-XX			
USB转存功能：有			
SD卡扩展功能：有			
最多通道数：12			
仪表名称：多路记录仪			
版本号：V2.06			
退出			

★查看仪表功能列表：此画面可以一目了然看出此仪表配备的功能，有此功能则显示“有”，无此功能则显示“无”。

操作：

在该画面中，按“退出”键退出此画面。

六、通讯

本仪表具有与上位机通讯功能，上位机可完成对下位机的参数设定、数据采集、监视等功能。配合工控软件，在中文WINDOWS下，可完成动态画面显示、仪表数据设定、图表生成、存盘记录、报表打印等功能。也可通过本公司上位机管理软件实时采集数据和曲线，并记录历史数据和曲线，历史数据和曲线还可以导出到Excel进行数据处理。

本仪表为用户提供三种与上位机通讯的标准接口RS-232、RS-485和EtherNet。

★RS-232方式只允许一台上位机挂一台记录仪，此种通讯方式适用于使用便携机的用户随机读取记录仪数据；也可连接无线数传电台进行远程无线传输或者连接串行微型打印机打印数据和曲线。

★RS-485方式允许一台上位机同时挂多台记录仪，此种通讯方式适用于终端机的用户与本记录仪构成网络，实时接收记录仪数据和与各类控制系统相连。

★EtherNet通讯允许多台仪表与上位机联网，以10M的通讯速率进行数据交换，适用于终端机与仪表的大量数据通讯。通讯距离超过300米时，可以采用光纤网络实现。只要在记录仪系统组态中，选择好IP地址，并在计算机管理软件中作相应的设置，就可以进行以太网通讯。

具体参数请参见表一、二

表一：0x04读取命令对应的输入寄存器地址表。

序号	输入寄存器地址(十进制)	参数名称	数据格式	类型	备注
动态变量					
1	00	通道1测量值	Float	只读	
2	02	通道2测量值	Float	只读	
.....	Float	只读	
.....	2(n-1)	通道n测量值	Float	只读	n:通道号
.....	Float	只读	
31	60	通道31测量值	Float	只读	
32	62	通道32测量值	Float	只读	
33	120	触点输出状态	Long	只读	第0...11位分别代表第1...12个触点输出状态，0: 断开，1: 闭合。

表二：0x03读取命令和0x06、0x10写入命令对应的保持寄存器地址表。

序号	输入寄存器地址(十进制)	参数名称	数据格式	类型	备注
仪表型号					
1	0	仪表型号	Char	只读	低字节:无纸记录仪 0x63 高字节:版本号=2
仪表组态参数					
1	1	语言选择	Char	读写	0:中文 1:英文 上位机修改显示语言后仪表需断电再上电
2	2	预留	Char		
3	3	冷端调整	Short	读写	通讯的数据是调整值放大10倍后的值。例:冷端调整值-1.0,那么通讯数据就是-10
4	4	设备地址	Char	读写	
5	5	断线处理	Char	读写	0:量程上限 1:量程下限 2:保持前值
6	6	波特率	Char	读写	0...6分别表示:波特率1200...57600
7	7	IP地址第1, 2字节	Short	读写	例: IP地址是192.168.100.2,那么寄存器地址从低到高两个字节分别就是192、168。
8	8	IP地址第3, 4字节	Short	读写	如上例,寄存器地址从低到高两个字节分别就是100、2。
9	9	以太网端口号	Short	读写	
10	10	打印间隔	Short	读写	
11	11	打印开始时间的时	Char	读写	
12	12	打印开始时间的分	Char	读写	
13	13	报警打印	Char	读写	0:关闭 1:启用
14	14	输入通道号	Char	只写	取值范围: 0...31分别对应通道1...32(注1)
15	15	位号第1, 2字符	Short	读写	参见仪表操作手册的“通道参数”
16	16	位号第3, 4字符	Short	读写	
17	17	位号第5, 6字符	Short	读写	
18	18	位号第7, 8字符	Short	读写	
19	19	输入类型	Char	读写	
20	20	单位第1, 2字符	Short	读写	
21	21	单位第3, 4字符	Short	读写	
22	22	单位第5, 6字符	Short	读写	

序号	输入寄存器地址(十进制)	参数名称	数据格式	类型	备注
23	23	通道小数点	Char	读写	
24	24	量程下限	Float	读写	
25	26	量程上限	Float	读写	
26	28	累积功能	Char	读写	
27	29	滤波系数	Char	读写	
28	30	信号切除	Short	读写	是参数放大10倍后的值
29	31	线性修正比例系数k	Float	读写	参见仪表操作手册的“通道参数”
30	33	线性修正零点系数b	Float	读写	
31	35	报警类型	Char	只写	0…3分别对应：下下限、下限、上限、上上限（注2）
32	36	报警功能	Char	读写	0: OFF 1: ON
33	37	报警触点	Char	读写	
34	38	报警值	Float	读写	
35	40	报警回差	Float	读写	
36	42	输出通道号	Char	只写	取值范围：0…11(注3)
37	43	输入通道	Char	读写	取值范围：0…31分别对应通道1…32（注1）
38	44	输出类型	Char	读写	0…6分别对应输出类型中的：无 …（0-10V）
39	45	输出下限	Float	读写	
40	47	输出上限	Float	读写	参见仪表操作手册的“输出参数”
41	49	输出修正比例系数k	Float	读写	
42	51	输出修正零点系数b	Float	读写	
43	53	关闭液晶显示	Char	读写	0…4分别对应参数： 5分钟…从不
44	54	循环显示时间	Char	读写	0—3分别对应参数：4-30秒
45	55	开机显示画面	Char	读写	
46	56	曲线组合序号	Char	只写	0…9分别对应1…10个曲线组合
47	57	启用与否	Char	读写	0: 否 1: 是
48	58	曲线序号	Char	只写	0…5分别对应1…6的曲线序号；一个组合下有6条曲线
49	59	曲线对应通道号	Char	读写	取值范围：0…31分别对应通道1…32（注1）
50	60	曲线显示与否	Char	读写	0:不显示 1:显示
51	61	曲线颜色	Char	读写	0…5分别对应：红色…棕色
52	62	记录模式	Char	读写	0:不循环 1:循环

序号	输入寄存器地址(十进制)	参数名称	数据格式	类型	备注
53	63	记录间隔	Char	读写	0…8分别对应1秒…4分
54	64	记录类型	Char	读写	0…3分别对应实时值…最小值
55	65	上电记录	Char	读写	
56	66	记录触发	Char	读写	0…4分别对应手动…定时
57	67	手动触发	Char	读写	0:停止 1:启动
58	68	报警触发输入通道	Char	读写	取值范围: 0…59分别对应通道1…60(注1)
59	69	报警触发报警类型	Char	读写	0…3分别对应上下限…上上限
60	70	继电器触发继电器位号	Char	读写	0…11分别对应报警触点ALM1…ALM12
61	71	定时触发起始: 时	Char	读写	参见仪表操作手册的“记录参数”
62	72	定时触发起始: 分	Char	读写	
63	73	定时触发起始: 秒	Char	读写	
64	74	定时触发结束: 时	Char	读写	
65	75	定时触发结束: 分	Char	读写	
66	76	定时触发结束: 秒	Char	读写	
67	180	设备名称1, 2字符	Short	读写	
68	181	设备名称3, 4字符	Short	读写	
69	182	设备名称5, 6字符	Short	读写	
70	183	设备名称7, 8字符	Short	读写	
71	184	设备名称9, 10字符	Short	读写	
72	185	设备名称11, 12字符	Short	读写	
73	186	设备名称13, 14字符	Short	读写	

注1: 三十二路输入通道的参数共用同一个寄存器地址, 通过输入通道号(寄存器地址14)来确定是哪一个通道的参数。所以要读写某通道参数时, 必须先写入输入通道号。

注2: 每个输入通道有四组报警类型, 即下下限报警、下限报警、上限报警、上上限报警, 这四组报警类型共用同一个寄存器地址, 通过报警类型(寄存器地址35)来确定是哪一组报警类型的参数。所以要读写某输入通道的报警参数, 必须先写入报警类型。

注3: 十二路变送通道的参数共用同一个寄存器地址, 通过变送通道号(寄存器地址42)来确定是哪一个通道的参数。所以要读写某变送通道参数时, 必须先写入变送通道号。

七、仪表配件

名称	数量	备注
使用说明书	1份	本手册
合格证	1张	生产日期
安装支架	4个	用于面板安装固定
螺丝刀	1把	用于仪表端子接线
光盘	1张	上位机管理软件
U盘	1个	用户订购U盘转存功能时配，容量以用户订购为准
SD卡	1个	用户订购SD卡存储功能时配，容量以用户订购为准



H700C-160830



虹润精密仪器有限公司

生产制造

Hong Run Precision Instruments Co., Ltd.

地址:福建省顺昌城南东路45号 (353200) 电话:0599-7829129 传真:0599-7853372 网址:www.nhrgs.com

